

# Catalogue

Appareils de régulation de climat,  
d'irrigation et de mécanisation

2025



**Anjou**  
**Automation**

L'innovation est notre culture

# CONDITIONS GÉNÉRALES DE VENTES

(applicables au 1<sup>er</sup> décembre 2024)

## 1 - DISPOSITIONS GÉNÉRALES

Sauf convention spéciale et écrite, toute commande entraîne de plein droit de la part du client son adhésion aux présentes conditions et ce, nonobstant toute stipulation contraire pouvant figurer aux conditions générales d'achat du client.

## 2 - COMMANDES - DEVIS

Les commandes ne deviennent définitives qu'après acceptation écrite ou tacite de la société ANJOU AUTOMATION, ci-après dénommée "la Société"; En cas de fourniture d'un devis, la commande ne devient définitive qu'après renvoi à la Société de son devis accepté, par lettre, télécopie ou tout autre moyen de transmission, dans les huit jours de son établissement. Toute modification de commande ou de devis doit faire l'objet d'un accord écrit entre la Société et le client.

## 3 - DÉLAIS

Les livraisons sont opérées en fonction des disponibilités d'approvisionnement et de transport, dans l'ordre d'arrivée des commandes et selon les indications fournies par la Société dans son acceptation. La Société est autorisée à effectuer des livraisons de façon globale ou partielle. Les délais sont donnés à titre indicatif et n'engagent pas la Société spécialement en cas de force majeure ou de cas fortuits. Aucun retard de livraison ne peut donner lieu à l'application de pénalités ou dommages-intérêts, à retenue ou à résolution de commande. En tout état de cause, un client ne peut être livré que s'il est à jour de ses obligations envers la Société.

## 4 - LIVRAISONS

Les prix s'entendent hors taxes, départ usine, emballage compris. Sauf indication particulière dans la commande ou sur le devis accepté, toute commande est expédiée port en sus. Tous les frais d'une expédition en express seront à la charge intégrale du client qui en aura fait la demande. Les marchandises deviennent la propriété du client à la sortie des ateliers de la Société, sous réserve de la clause de propriété ci-après. En conséquence, toutes les opérations du transport, douane, assurance, manutention sont à la charge et aux risques et périls du client. Le client doit s'assurer de la conformité de l'envoi, des dommages, avaries et manquants éventuels et faire, s'il y a lieu, les réserves nécessaires, par lettre recommandée avec avis de réception et dans les délais légaux, auprès des organismes et transporteurs concernés. Le client en avisera la Société. Tout retour de produit doit faire préalablement l'objet d'un accord formel entre la Société et le client.

## 5 - GARANTIES

La Société sera tenue de délivrer un bien conforme au contrat et répondra des défauts de conformité existant lors de la délivrance. Pour être conforme au contrat, le bien devra :

- Être propre à l'usage habituellement attendu d'un bien semblable et le cas échéant correspondre à la description donnée par la Société et posséder les qualités que celle-ci a présentées au client sous forme d'échantillon ou de modèle ;
- Présenter les qualités que le client pourra légitimement attendre eu égard aux déclarations faites par la Société notamment dans la publicité ;
- Ou présenter les caractéristiques définies d'un commun accord entre les parties ;
- Ou être propre à tout usage spécial recherché par le client, porté à la connaissance de la Société et que cette dernière a accepté.

Les appareils électriques sont garantis un an à partir de la date d'achat, contre tout vice de fabrication. La garantie couvre totalement pièces et main d'œuvre. La garantie concerne le remplacement de toute pièce défectueuse, mais ne saurait couvrir les bris par chute ou choc, les détériorations provoquées par un emploi anormal les erreurs de branchement ou le non respect des conditions d'utilisation prescrites dans la notice d'emploi.

## 6 - CONDITIONS DE VENTE SPÉCIFIQUES ACTIVITÉ RÉGULATION CLIMATIQUE SOUS SERRES\*

Les appareils de régulation climatiques ANJOU AUTOMATION ne sont pas des organes de sécurité. De ce fait, il appartient à chaque acheteur et/ou exploitant de mettre en œuvre tous systèmes de contrôles et d'alarmes nécessaires à la sécurité de ses serres (tant pour les structures que pour les cultures). La Société se tient à la disposition de ses clients ou des exploitants pour tous conseils sur ce sujet.

## 7 - PRIX

Les prix et renseignements portés sur les catalogues ou autres imprimés publicitaires de la Société n'engagent que la Société qui se réserve le droit d'apporter toutes modifications de forme, de dimensions, de matières ou de poids à ses produits présentés ou décrits et ce, sans obligation de modifier les produits précédemment livrés ou en cours de commande. Les marchandises sont facturées sur la base du tarif en vigueur au moment de la commande. Les paiements sont effectués au siège social de la Société. Sauf stipulations particulières, les commandes sont payables comptant à l'enlèvement des marchandises net sans escompte. Toute autre modalité de paiement devra faire l'objet d'un accord préalable. A défaut de paiement d'un seul terme, toute somme due sera exigible immédiatement, sans formalités et sera assortie d'une pénalité égale à 3 fois le taux d'intérêt légal. En outre, une indemnité forfaitaire pour frais de recouvrement d'un montant de 40 euros sera due automatiquement et sans formalité. Si les frais de recouvrement sont supérieurs à ce montant forfaitaire, une indemnisation complémentaire sera due, sur présentation des justificatifs. La Société pourra également suspendre toute nouvelle livraison.

## 8 - RÉSERVE DE PROPRIÉTÉ

La Société conserve l'entière propriété des biens vendus jusqu'au complet paiement par le client. Cependant les risques de perte, de vol ou détérioration des marchandises sont à la charge exclusive du client dès que celles-ci sont mises à sa disposition. Le défaut de paiement d'une échéance pourra entraîner la revendication des marchandises alors existantes.

## 9 - PROPRIÉTÉ INTELLECTUELLE

Les dessins, modèles, plans et devis et d'une façon générale les documents de toute nature remis par la Société sont la propriété intellectuelle exclusive de la société : ils ne peuvent être communiqués ni exécutés sans l'autorisation écrite de cette dernière. Ils devront être restitués sur simple demande de la Société.

## 10 - APPLICATION DES CONVENTIONS

Aucun retard, aucune omission, aucune tolérance de la part de la Société dans l'exercice d'un de ses droits résultant des présentes ne sera considéré comme impliquant de la part de la Société renonciation à se prévaloir de ce droit.

## 11 - ATTRIBUTION DE JURIDICTION

En cas de contestation, la Société et le client concerné auront recours à l'arbitrage effectué par un seul arbitre siégeant en amiable compositeur, choisi d'un commun accord, ou à défaut, nommé à la demande de la partie la plus diligente par le Président du Tribunal de Commerce de La Roche-sur-Yon. Les parties renoncent à tout appel et à tout recours contre la sentence arbitrale qui sera rendue définitivement et s'engagent à se conformer à celle-ci sans dépot ni exequatur.



**Anjou Automation** a été créée en 1982, elle conçoit et fabrique des équipements de régulation et d'automatisme dans les secteurs tels que l'agro-industrie, l'environnement et l'industrie automobile.

Basée sur des techniques utilisant l'électronique numérique et l'informatique industrielle, l'entreprise a su développer des gammes innovantes de produits standards, parfaitement adaptés aux besoins des utilisateurs et reste disponible pour la réalisation de produits sur-mesure.

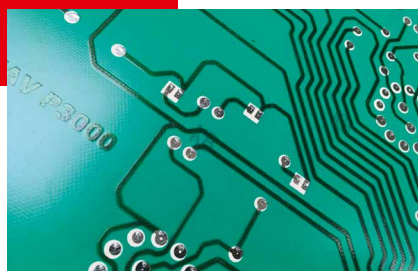

**Anjou Automation** est aujourd'hui un acteur reconnu dans le monde entier pour ses régulateurs de climat, irrigation en serres, ses capteurs météo et toute sa gamme Mécanisation.

# Nouveautés 2025

## MIKRO

P. 10



### **Votre nouveau premier régulateur climatique !**

Le MIKRO, c'est l'alliance d'un coffret de puissance et d'une première régulation climatique simplifiée. Produit disponible en version 1 ou 2 moteurs en alimentation monophasée ou triphasée.

## LIGOCLIM

P. 10

### **Votre nouveau régulateur climatique modulaire pour intégration en armoire ou en coffret !**

Dans la limite de 8 sorties relais, vous piloterez toutes les fonctions de votre/vos compartiment(s) climatique(s). Le LIGOCLIM est compatible avec l'ensemble des capteurs Polyclim NG.



## LIGOFERTI

P. 46



### **Le LIGOFERTI est le nouvel outil de gestion simplifiée de la fertilisation.**

Il contrôle aussi bien un châssis d'injection venturi qu'une pompe doseuse, dans la limite de 3 engrais et 1 acide. Grâce à ses 2 entrées contacts, préparez la bonne recette selon les demandes de votre automate de gestion d'irrigation.

## OPTAGROW

P. 16



**Doté du dernier processeur ANJOU AUTOMATION, l'OPTAGROW est un ordinateur de gestion centralisé pour le climat, la chaufferie et la ferti-irrigation.**

Grâce à son écran tactile 10"-15"6, son nouveau menu « favoris » et son accès sur téléphone, il vous offre une expérience utilisateur unique. Il peut piloter jusqu'à 12 zones de climat, 4 chaudières, 4 stations d'arrosage et 190 électrovannes.

## MAESTRA

P. 19

**Le régulateur MAESTRA est un régulateur entièrement personnalisable à 100%.**

Le logiciel est développé sur mesure selon votre projet. Évolution de la gamme ARIA historique, le MAESTRA bénéficie des dernières cartes électroniques développées et offre une puissance de calcul décuplée.

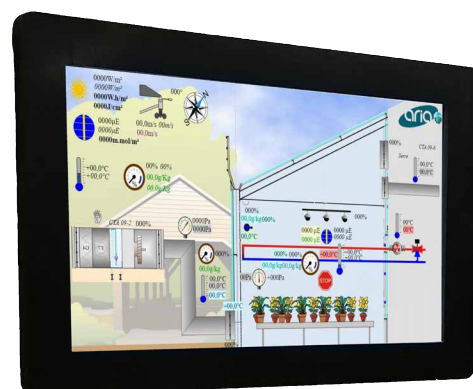

## MOTORÉDUCTEUR AUTONOME : ANJOU SOLAR DRIVE

P. 33



**L'Anjou Solar Drive est la dernière innovation mécanique d'Anjou Automation.**

Grâce à un concept unique sur le marché, vous pouvez désormais motoriser vos aérations latérales sans électricité. Il s'inscrit parfaitement dans votre démarche écologique et répond à vos besoins économiques.

**PRODUIT DISPONIBLE À COMPTER DU 2<sup>E</sup> SEMESTRE 2025**

# Les activités d'Anjou Automation

## HORTICULTURE - MARAÎCHAGE

### GESTION DU CLIMAT



### MÉCANISATION



### GESTION DE L'IRRIGATION



### GESTION DE LA FERTILISATION



### PUISSANCE / ÉLECTRICITÉ



### GESTION DU POMPAGE



## AGROALIMENTAIRE

### DÉTECTION DE NIVEAU



## AUTOMOBILE

### TABLEAU DE COMMANDE



## MACHINISME

### PILOTAGE DÉPORTÉ D'UNE MACHINE



## Sommaire

### CLIMAT

8

MIKRO / LIGOCLIM.....	10
POLYCLIM GAMME 2000.....	11
POLYCLIM NG.....	12
KAIROS.....	14
OPTAGROW.....	16
MAESTRA.....	19

### CAPTEURS

20

Sondes & Capteurs.....	21
Sondes intérieures.....	22
Capteurs extérieurs.....	23

### PUISSANCE

24

Coffrets de puissance.....	26
Armoires de puissance.....	28
Gamme MISSI.....	29

### MÉCANISATION

30

Motoréducteurs aération par enroulement.....	32
Motoréducteurs aération faîtage / ombrage.....	34
Motoréducteurs sur chariot.....	36
Motoréducteurs écarteur de laizes.....	37
Réducteurs manuels.....	38
Accessoires réducteurs manuels.....	40
Bras télescopiques.....	41

### IRRIGATION

42

Gestion de chariots d'arrosage.....	44
Guide de choix.....	45
POLYPROG 12 / LIGOFERTI.....	46
Station de fertilisation.....	47
NERO.....	48

### POMPAGE

50

VIZIA.....	52
Démarrage direct / progressif.....	54
Accessoires.....	54
Armoire démarrage progressif.....	55



**CLIMAT**



**P.10**

**MIKRO / LIGOCLIM**

**P.11**

**POLYCLIM GAMME 2000**

**P.12-13**

**POLYCLIM NG**

**P.14-15**

**KAIROS**

**P.16-18**

**OPTAGROW**

**P.19**

**MAESTRA**

**DÉCOUVREZ  
NOS FICHES  
COMMERCIALES**



# MIKRO / LIGOCLIM

MIKRO

**NOUVEAU**

DÉCOUVREZ  
NOS FICHES  
COMMERCIALES



Réf.	Nbr de moteurs	Ampérage moteur	Tension d'alimentation	Sonde fournie	
CLI0931	1	0,6-1A	Triphasé	Sonde température ambiante	
CLI0930	1	1-1,6A	Triphasé		
CLI0941	2	0,6-1A	Triphasé		
CLI0940	2	1-1,6A	Triphasé		
CLI0950	1	1,6-2,5A	Alimentation Monophasée pour moteur triphasé		



Sonde fournie  
réf. CAP0001

LIGOCLIM

**NOUVEAU**

DÉCOUVREZ  
NOS FICHES  
COMMERCIALES







Réf.	Configuration	Livré en	
CLI4100	Personnalisable dans la limite de 8 sorties, 4 entrées analogiques & 4 entrées TOR	Kit pour intégration en armoire	
CLI4101		Coffret plastique	





## POLYCLIM GAMME 2000

DÉCOUVREZ  
NOS FICHES  
COMMERCIALES



Photo	Réf.	Désignation	Fonctions	Sonde fournie
	CLI5095	Polyclim 2100	Aération faitage 1 côté Gonflage	Sonde température ambiante
	CLI5096	Polyclim 2150	Écran d'ombrage	Capteur Watt/Lux
	CLI5097	Polyclim 2000	Aération faitage 2 côtés Gonflage	Sonde température ambiante
	CLI5098	Polyclim 2200	Aération faitage 1 côté + aérations latérales Gonflage	Sonde température ambiante

## CAPTEURS MÉTÉO

Photo	Réf.	Mesure	Signal	Plage
Sonde de température extérieure				
	CAP0001	Température	CTN	-34° / 100°
Capteur vent				
	CAP0021	Vitesse du vent	Fréquence	-
Capteur girouette				
	CAP0022	Direction du vent	4-20mA	2 directions
Capteur pluie				
	CAP0030	Détection pluie	TOR	-

# POLYCLIM NG



## POLYCLIM NG

DÉCOUVREZ  
NOS FICHES  
COMMERCIALES



### POLYCLIM XY - OPTION ← (Voir ci-dessous)

1<sup>er</sup> chiffre = Nombre d'aération (1 à 4) → 2<sup>e</sup> chiffre = sans écran d'ombrage (0) ou avec écran d'ombrage

	Désignation	Nombre d'aération(s)	Écran d'ombrage	Chauffage TOR	Brasseur	Gonflage	Nbre de sorties utilisées	Nbre de sorties restantes	Réf.
<b>1 ZONE DE CLIMAT</b>	POLYCLIM NG 01		X				2	10	CLI7009
	POLYCLIM NG 10	1		X	X	X	5	7	CLI7010
	POLYCLIM NG 11	1	X	X	X	X	7	5	CLI7011
	POLYCLIM NG 20	2		X	X	X	7	5	CLI7020
	POLYCLIM NG 21	2	X	X	X	X	9	3	CLI7021
	POLYCLIM NG 30	3		X	X	X	9	3	CLI7030
	POLYCLIM NG 31	3	X	X	X	X	11	1	CLI7031
	POLYCLIM NG 40	4		X	X	X	11	1	CLI7040
	POLYCLIM NG 41	4	X	X		X	12	0	CLI7041
	POLYCLIM NG 50	5		X		X	12	0	CLI7050
<b>MULTIZONE</b>	POLYCLIM NG 01-2Z		1 par zone				4	8	CLI7118
	POLYCLIM NG 01-3Z		1 par zone				6	6	CLI7119
	POLYCLIM NG 01-4Z		1 par zone				8	4	CLI7120
	POLYCLIM NG 10-2Z	1 par zone		1 par zone	1 par zone	X	9	3	CLI7102
	POLYCLIM NG 10-3Z	1 par zone		1 par zone		X	10	2	CLI7103
	POLYCLIM NG 10-4Z-CH	1 par zone		1 par zone			12	0	CLI7104
	POLYCLIM NG 10-4Z-G	1 par zone				X	9	3	CLI7105
	POLYCLIM NG 11-2Z	1 par zone	1 par zone	1 par zone		X	10	2	CLI7110
POLYCLIM NG 20-2Z	2 par zone		1 par zone		X	11	1	CLI7202	

## CONNECTIVITÉ

Réf.	Désignation	Support de Visualisation	Description
CLI1666	4G BOX	Téléphone Tablette PC	Point d'accès 4G pour un régulateur seul. Assure la liaison vers le site web embarqué. Si volonté d'accéder au site web embarqué de deux régulateurs ou plus, il faut prévoir un SIMA.
CLI1680	Coffret SIMA	Téléphone Tablette PC	Point d'accès 4G pour plusieurs régulateurs de la gamme Anjou. Le régulateur SIMA est également une centrale d'alarme autonome, permettant de gérer des cycles d'astreintes et de répartir les alarmes selon les jours de la semaine et périodes de la journée.
CLI1690	Coffret SENTINELLE	PC	Coffret permettant d'interfacer tous les régulateurs Anjou de votre installation. Installation d'un logiciel Superviseur sur un ou plusieurs PC permettant une gestion centralisée, un export de données sous Excel et une visualisation par graphique.

## OPTIONS DISPONIBLES (sous réserve du nombre de sorties restantes)

Désignation	Nbre de sortie(s)	Réf.
Chauffage vanne 3 voies + circulateur	3	CLI5500
FOG	1	CLI5503
CO2	1	CLI5504
Cooling	2 à 4	CLI5505
Horloge / Éclairage	1	CLI5506

## RÉFÉRENCE SPÉCIFIQUE 4/20MA



Dorénavant chaque Polyclim NG équipé d'une sonde 4-20mA sera référencé avec "/420" à la fin de sa référence.

Exemple : Polyclim NG 20 + sonde de température / hygrométrie (CAP0024) sera référencé CLI7020/420

Si vous fonctionnez avec un stock de sondes, merci de nous indiquer l'éventuelle présence d'une sonde 4-20mA afin de bien configurer les entrées de votre Polyclim NG

**ATTENTION : toutes les sondes doivent être en 4-20mA dans ce cas (sonde d'eau, de pot et d'ambiance)**

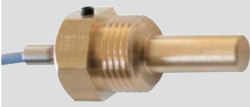
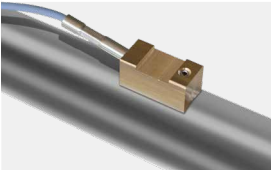
## SONDES INTÉRIEURES COMPATIBLES

Photo	Réf.	Signal	Plage de mesure	Ventilé	Compatible CLI7xxx	Compatible CLI7xxx/420
Sonde de température d'ambiance						
	CAP0001	CTN	-34° / 100°	NON	X	
	CAP0010	4-20mA	-34° / 100°	NON		X
	CAP0010.V	4-20mA	-34° / 100°	OUI		X
Sonde d'hygrométrie						
	CAP0004	4-20mA	0 / 100%	NON	X	X
Sonde température d'ambiance et hygrométrie						
	CAP0024	4-20mA	-34° / 100°	NON		X
	CAP0024.V	4-20mA	-34° / 100°	OUI		X
Sonde d'eau doigt de gant						
	CAP0003	CTN	-34° / 100°	-	X	
	CAP0012	4-20mA	-34° / 100°	-		X
Sonde d'eau en applique						
	CAP0003.A	CTN	-34° / 100°	-	X	
	CAP0012.A	4-20mA	-34° / 100°	-		X
Sonde de température de sol						
	CAP0002	CTN	-34° / 100°	-	X	
	CAP0011	4-20mA	-34° / 100°	-		X
Sonde CO2						
	CAP0040	4-20mA	0 - 5000 ppm	NON	X	X

# KAIROS



**KAIROS**

DÉCOUVREZ  
NOS FICHES  
COMMERCIALES



Gestion du climat	8 sorties par zone CLI5808 / 01 - 06	16 sorties par zone CLI5816 / 01 - 04	24 sorties par zone CLI5824 / 01 - 02
1 zone - Réf. /01			
2 zones - Réf. /02			
3 zones - Réf. /03			
4 zones - Réf. /04			
5 zones - Réf. /05			
6 zones - Réf. /06			

## OPTION KAIROS

Réf.	Description
CLI5835	Module chaufferie ( gestion de 1 chaudière + 1 transport)
CLI1681	Module 16 entrées défaut
CLI5840	Intégration IHM et cartes entrées / sorties en coffret tôle (taille selon configuration)

## CONNECTIVITÉ

Réf.	Désignation	Support de Visualisation	Description
CLI1666	4G BOX	Téléphone Tablette PC	Point d'accès 4G pour un régulateur seul. Assure la liaison vers le site web embarqué. Si volonté d'accéder au site web embarqué de deux régulateurs ou plus, il faut prévoir un SIMA.
CLI1680	Coffret SIMA	Téléphone Tablette PC	Point d'accès 4G pour plusieurs régulateurs de la gamme Anjou. Le régulateur SIMA est également une centrale d'alarme autonome, permettant de gérer des cycles d'astreintes et de répartir les alarmes selon les jours de la semaine et périodes de la journée.
CLI1690	Coffret SENTINELLE	PC	Coffret permettant d'interfacer tous les régulateurs Anjou de votre installation. Installation d'un logiciel Superviseur sur un ou plusieurs PC permettant une gestion centralisée, un export de données sous Excel et une visualisation par graphique.

## SONDES INTÉRIEURES COMPATIBLES

Photo	Réf.	Signal	Plage de mesure	Ventilé	
	<b>Sonde de température d'ambiance</b>				
	CAP0010	4-20mA	-34° / 100°	NON	
	CAP0010.V	4-20mA	-34° / 100°	OUI	
	<b>Sonde d'hygrométrie</b>				
	CAP0004	4-20mA	0 / 100%	NON	
	<b>Sonde température d'ambiance et hygrométrie</b>				
	CAP0024	4-20mA	-34° / 100°	NON	
CAP0024.V	4-20mA	-34° / 100°	OUI		
	<b>Sonde d'eau doigt de gant</b>				
	CAP0012	4-20mA	-34° / 100°	-	
	<b>Sonde d'eau en applique</b>				
	CAP0012.A	4-20mA	-34° / 100°	-	
	<b>Sonde de température de sol</b>				
	CAP0011	4-20mA	-34° / 100°	-	
	<b>Sonde CO2</b>				
	CAP0040	4-20mA	0 - 5000 ppm	NON	
	<b>Module cerbère inclinomètre</b>				
	CAP0060	4-20mA	0 - 5000 ppm	-	
	<b>Ajouter un module inclinomètre CLI6040</b>				

**NOUVEAU**

## OPTAGROW : RÉGULATION CENTRALISÉE CLIMAT & FERTI-IRRIGATION



DÉCOUVREZ  
NOS FICHES  
COMMERCIALES



Réf.	Taille d'écran	Modem 4G inclus	
CLI8000	10"3	Oui	
CLI8001	15"6	Oui	

Personnalisez votre configuration climatique dans la limite de 12 zones **climatiques**, 4 chaudières, 8 transports et 1 Open Buffer

Réf.	Désignation	Description	
CLI6031	Extension 1 zone 8 sorties	Pilotage d'une zone climatique avec un maximum de 8 sorties	
CLI6032	Extension 1 zone 16 sorties	Pilotage d'une zone climatique avec un maximum de 16 sorties	
CLI6033	Extension 1 zone 24 sorties	Pilotage d'une zone climatique avec un maximum de 24 sorties	
CLI8010	Module chaufferie ( 1 chaudière + 2 transports )	Pilotage d'une chaudière à brûleur modulant ou 2 allures + 2 transports	
CLI8011	Module Open Buffer	Gestion d'un système Open Buffer avec 13 strates de mesures maximum	

## CONNECTIVITÉ

Réf.	Désignation	Support de Visualisation	Description	
Modem 4G pour accès distant intégré dans CLI8000/CLI8001				
CLI8005	Logiciel de Supervision Direct	PC	Installation d'un logiciel Superviseur sur un ou plusieurs PC permettant une gestion centralisée, un export de données sous Excel et une visualisation par graphiques.	
CLI8006	Forfait Logiciel Modbus RTU	-	Pour communiquer avec une GTC ou autre en Modbus	
CLI8007	Fourniture table Modbus		Fourniture d'une table avec les adresses Modbus pour échanges de données avec un organe externe.	



## OPTAGROW : GESTION DE LA FERTI-IRRIGATION

Personnalisez votre configuration de **Ferti-Irrigation**, dans la limite de 190 électrovannes et 4 stations ( eau fertilisée ou eau claire )

Réf.	Désignation	Description	
PRO1009	Coffret déporté pour cartes Ferti-Irrigation	Intégration des cartes Ferti-Irrigation dans un coffret tôle	
PRO1410	Gestion de 2 stations	Module permettant l'accès aux fonctions Irrigation. 1 Module pour 2 stations	
PRO1001	Module station Irri / Ferti	1 Carte 8 entrées / 8 sorties «version Venturi»	
PRO1003	Module station Irri / Ferti	1 Carte 2 sorties 0 / 10 v (1 acide / 1 Engrais)	
PRO1007	Module 16 voies supplémentaires	Gestion de 16 électrovannes. Le 1er module comprend 14 électrovannes + 2 moteurs	
PRO1008	Module 8 entrées contacts secs / 8 entrées analogiques	Module permettant de connecter des capteurs 4-20 mA externes et permettant des démarrages à la lance	
PRO1015	Module drainage / pré-mélange	Gestion du recyclage et du pré-mélange avec les eaux de drainage.	
PRO1011	Sonde EC	Plage de mesure : 0-10 Ms / cm, sonde à visser, hors support	
PRO1012	Sonde pH	Plage de mesure : 0-10, sonde à visser, hors support	
PRO1013	Module interface sonde EC	Étalonnage numérique	
PRO1014	Module interface sonde pH	Étalonnage numérique	
PRO1018	Kit étalon solutions EC / pH	pH4 / pH7 / EC 1.4 / EC 5.0	
PRO1016	Capteur humidité du sol	Plage de mesure : 4/20 mA	
STD0051	Volucompteur à palettes + support DN50	Arrosage en volume et/ou sécurité débit.	

## SONDES INTÉRIEURES COMPATIBLES

Photo	Réf.	Signal	Plage de mesure	Ventilé	
	Sonde de température d'ambiance				
	<b>CAP0080</b>	4-20mA	-10° / 60°	NON	
	<b>CAP0080.V</b>	4-20mA	-10° / 60°	OUI	
	Sonde température d'ambiance et hygrométrie				
	<b>CAP0081</b>	4-20mA	-10° / 60°	NON	
<b>CAP0081.V</b>	4-20mA	-10° / 60°	OUI		
	Sonde de température d'eau				
	<b>CAP0012</b>	4-20mA	-34° / 100°	-	
<b>CAP0012.A</b>	4-20mA	-34° / 100°	-		
	Sonde de température de sol				
	<b>CAP0082</b>	4-20mA	-10° / 60°	-	
	Sonde CO2				
	<b>CAP0040</b>	4-20mA	0 - 5000 ppm	NON	
	Module cerbère inclinomètre				
	<b>CAP0060</b>	4-20mA	-55° / 55°	-	
Ajouter un module inclinomètre CLI6040					

## MAESTRA

DÉCOUVREZ  
NOS FICHES  
COMMERCIALES

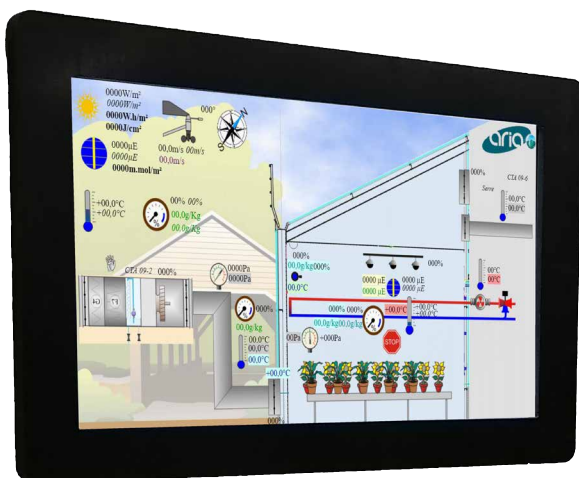

Le régulateur MAESTRA est un régulateur entièrement personnalisable à 100%. Le logiciel est développé sur mesure selon votre projet. Évolution de la gamme ARIA historique, le MAESTRA bénéficie des dernières cartes électroniques développées et offre une puissance de calcul décaplée.

## CONFIGURATION DU MAESTRA

L'étude de votre projet MAESTRA est suivie et validée par nos services commerciaux et techniques. Nous adaptons la configuration matérielle selon votre projet.

Réf.	Description	
AUT4200	Régulateur MAESTRA	
AUT4201	Intégration écran tactile 10" sur régulateur MAESTRA	
AUT4202	Intégration écran tactile 15" sur régulateur MAESTRA	
AUT2700	Carte 8 entrées analogiques / 8 sorties numériques	
AUT2701	Carte 8 entrées analogiques / 16 sorties numériques	
AUT2702	Carte 8 entrées analogiques / 8 entrées TOR	
AUT2703	Carte 8 entrées analogiques / 8 sorties statiques	
AUT2704	Carte 16 entrées TOR	
AUT2705	Carte 2 sorties analogiques	
AUT2706	Carte 16 entrées TOR / 8 sorties analogiques	

À la configuration matérielle, s'ajoute le prix de la configuration logicielle. Ce prix est calculé pour chaque projet par nos services commerciaux et techniques.

[Consultez-nous](#)

## CONNECTIVITÉ

Réf.	Désignation	
LOG2005	Passerelle supervision sans logiciel	

À la configuration matérielle, s'ajoute le prix de la configuration logicielle. Ce prix est calculé pour chaque projet par nos services commerciaux et techniques.

[Consultez-nous](#)

Le MAESTRA est compatible avec la Supervision CORTEX ARIA



# CAPTEURS

**P.22**

**SONDES INTÉRIEURES**

**P.23**

**CAPTEURS EXTÉRIEURS**

**DÉCOUVREZ  
NOS FICHES  
COMMERCIALES**











# SONDES INTÉRIEURES

Photo	Réf.	Signal	Plage de mesure	Ventilé	
	Sonde de température d'ambiance				
	<b>CAP0001</b>	CTN	-34° / 100°	NON	
	<b>CAP0010</b>	4-20mA	-34° / 100°	NON	
	<b>CAP0010.V</b>	4-20mA	-34° / 100°	OUI	
	Sonde d'hygrométrie				
	<b>CAP0004</b>	4-20mA	0 / 100%	NON	
	Sonde température d'ambiance et hygrométrie				
	<b>CAP0024</b>	4-20mA	-34° / 100°	NON	
	<b>CAP0024.V</b>	4-20mA	-34° / 100°	OUI	
	Sonde de température d'ambiance				
	<b>CAP0080</b>	4-20mA	-10° / 60°	NON	
	<b>CAP0080.V</b>	4-20mA	-10° / 60°	OUI	
	Sonde température d'ambiance et hygrométrie				
<b>CAP0081</b>	4-20mA	-10° / 60°	NON		
<b>CAP0081.V</b>	4-20mA	-10° / 60°	OUI		
	Sonde d'eau doigt de gant				
	<b>CAP0003</b>	CTN	-34° / 100°	-	
<b>CAP0012</b>	4-20mA	-34° / 100°	-		
	Sonde d'eau en applique				
	<b>CAP0003.A</b>	CTN	-34° / 100°	-	
<b>CAP0012.A</b>	4-20mA	-34° / 100°	-		
	Sonde de température de sol				
	<b>CAP0002</b>	CTN	-34° / 100°	-	
	<b>CAP0011</b>	4-20mA	-34° / 100°	-	
<b>CAP0082</b>	4-20mA	-10° / 60°	-		
	Sonde CO2				
	<b>CAP0040</b>	4-20mA	0 - 5000 ppm	NON	
	Module cerbère inclinomètre				
	<b>CAP0060</b>	4-20mA	0 - 5000 ppm	-	
Ajouter un module inclinomètre CLI6040					



Photo	Réf.	Mesure	Signal	Plage de mesure	
	Sonde de température extérieure				
	CAP0001	Température	CTN	-34° / 100°	
	CAP0071	Température	4-20mA	-34° / 100°	
	Sonde d'hygrométrie extérieure				
	CAP0004	Hygrométrie	4-20mA	0 / 100%	
	Sonde température extérieure et hygrométrie				
CAP0072	Température & Hygrométrie	4-20mA	-34° / 100°		
	Capteur ensoleillement et luminosité				
	CAP0013	Watt / m <sup>2</sup>	4-20mA	0-1500 W/m <sup>2</sup>	
	CAP0017	Lux	4-20mA	0-100 Klux	
	CAP0018	Watt / m <sup>2</sup> & Lux	4-20mA	0-1500 W/m <sup>2</sup> - 0/100KLux	
	Capteur vent				
	CAP0021	Vitesse du vent	Fréquence	-	
	Capteur girouette				
	CAP0022	Direction du vent	4-20mA	2 directions	
	CAP0025	Direction du vent	4-20mA	0-360°	
	Pluviomètre				
	CAP0026	Quantité de pluie en mm	Contact sec	-	
	Capteur pluie				
	CAP0030	Détection pluie	TOR	-	





# PUISSANCE



**P.26-27**

**COFFRETS DE PUISSANCE**

**P.28**

**ARMOIRE DE PUISSANCE**

**P.29**

**GAMME MISSI**

**DÉCOUVREZ  
NOS FICHES  
COMMERCIALES**





# COFFRETS DE PUISSANCE

## COFFRET MOTEUR EN GESTION AUTOMATIQUE

DÉCOUVREZ  
NOS FICHES  
COMMERCIALES



- Contacteur inverseur + disjoncteur, gestion des fins de course
- Commande 24VC



Photo	Réf.	Désignation	Nbr de moteurs	Ampérage moteur	Tension	Sélecteur	
	PUI3003	C1MA	1	0.6-1A	Triphasé	-	
	PUI0001		1	1-1.6A		-	
	PUI3043	C2MA	2	0.6-1A	Triphasé	-	
	PUI0014		2	1-1.6A		-	
	PUI0016	C1MA MONO/ TRI	1	1.6-2.5A	Alimentation monophasé pour moteur triphasé	-	

## COFFRET MOTEUR EN GESTION MANUELLE

DÉCOUVREZ  
NOS FICHES  
COMMERCIALES



- Contacteur inverseur + disjoncteur, gestion des fins de course
- Commande en local uniquement : Ouverture / Arrêt / Fermeture

Photo	Réf.	Désignation	Nbr de moteurs	Ampérage moteur	Tension	Sélecteur	
	PUI3013	C1MA / SA	1	0.6-1A	Triphasé	Ouverture / Stop / Fermeture	
	PUI0004		1	1-1.6A			
	PUI0027	C2MA / SA	2	0.6-1A	Triphasé	Ouverture / Stop / Fermeture	
	PUI3053		2	1-1.6A			
	PUI0017	C1MA / SA MONO/TRI	1	1.6-2.5A	Alimentation monophasé pour moteur triphasé	Ouverture / Stop / Fermeture	

# COFFRETS DE PUISSANCE

## COFFRET MOTEUR EN GESTION AUTOMATIQUE ET MANUELLE

DÉCOUVREZ  
NOS FICHES  
COMMERCIALES



- Contacteur inverseur + disjoncteur, gestion des fins de course
- Commande 24VC

Photo	Réf.	Désignation	Nbr de moteurs	Ampérage moteur	Tension	Sélecteur
	PUI3023	C1MA / SA / AUTO	1	0.6-1A	Triphasé	Ouverture / Stop / Arrêt / Stop / Fermeture
	PUI0005		1	1-1.6A		
	PUI0028	C2MA / SA / AUTO	2	0.6-1A	Triphasé	Ouverture / Stop / Arrêt / Stop / Fermeture
	PUI3063		2	1-1.6A		
	PUI0018	C1MA / SA / AUTO MONO / TRI	1	1.6-2.5A	Alimentation monophasé pour moteur triphasé	Ouverture / Stop / Arrêt / Stop / Fermeture

DÉCOUVREZ  
NOS FICHES  
COMMERCIALES



## COFFRET DE PUISSANCE V3V + POMPE / AÉROTHERME / TURBINE

Photo	Réf.	Désignation	Description	Ampérage moteur	Tension	
	Chauffage vanne 3 voies + pompe					
	PUI0009	V3V+ POMPE	<ul style="list-style-type: none"> <li>• Sortie vanne 3 voies en 24VAC ou 230VAC.</li> <li>• 2 sélecteurs pour la commande manuelle / automatique</li> <li>• Entrée commande automatique par contact sec, 24VDC ou 24VAC</li> </ul>	-	Triphasé	
	Générateur d'air chaud					
	PUI0003	C1MC	<ul style="list-style-type: none"> <li>• Se connecte à la place du thermostat de commande</li> <li>• Commande 24VAC uniquement - Sortie contact sec</li> </ul>	-	-	
	Gestion simplifiée du gonflage					
	CLI0906	AABFR MONO	<ul style="list-style-type: none"> <li>• Disjoncteur et contacteur intégrés</li> <li>• Tops et Écarts réglables</li> <li>• Fonctionnement manuel intégré</li> </ul>		MONO 230VAC	
	CLI0905	AABFR TRI		0.4-0.6A	TRI + N	
	Turbine de gonflage					
	PUI0002	C1MG	<ul style="list-style-type: none"> <li>• Contacteur + disjoncteur</li> <li>• Commande 24VAC</li> </ul>	0.4-0.6A	Triphasé	
PUI3031	<ul style="list-style-type: none"> <li>• Puissance : 400 V TRI (autres sur demande)</li> </ul>		0.25-0.4A			

# ARMOIRES DE PUISSANCE

## ARMOIRES MODULAIRES

DÉCOUVREZ  
NOS FICHES  
COMMERCIALES



- Coffret assurant l'interface de puissance pour la commande d'une turbine de gonflage
- Contacteur + disjoncteur
- Commande 24VAC
- Puissance : 400 V TRI (autres sur demande)

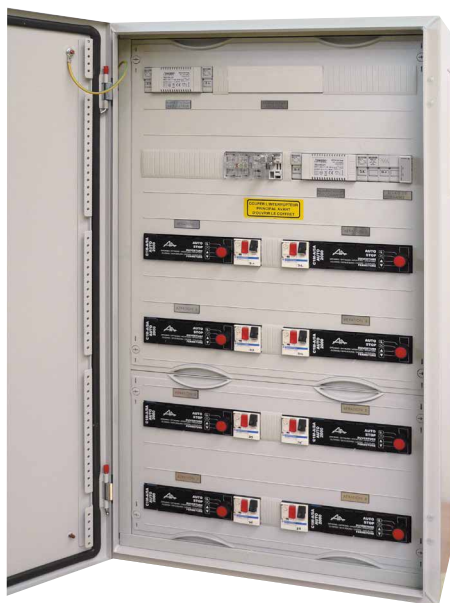

Réf.	Nbr de moteur	Taille armoire	
PUI0301	1	950 cm x 550 cm x 225 cm	
PUI0302	2		
PUI0303	3		
PUI0304	4		
PUI0305	5		
PUI0306	6		
PUI0307	7		
PUI0308	8		
PUI0309	9	1250 cm x 550 cm x 225 cm	
PUI0310	10		
PUI0311	11		
PUI0312	12		

## ARMOIRES SUR MESURE

DÉCOUVREZ  
NOS FICHES  
COMMERCIALES



### Armoire sur mesure

Grâce à un atelier de câblage équipé, Anjou Automation est en mesure de répondre à vos besoins d'armoire électrique spécifique, dans des secteurs tels que :

- La gestion climatique en serre
- L'irrigation agricole
- L'épuration
- L'automatisme divers

De la réalisation du schéma électrique au câblage de l'armoire nous vous proposons une solution clef en main pour vos projets électriques

Répondant aux normes actuelles, nos armoires peuvent être livrées avec un de nos régulateurs encastré en façade.

Pour toute demande d'information et de devis, merci de nous contacter directement

Une demande spécifique ? Consultez-nous !



# GAMME MISSI

## MISSI

- Module de commande moteur triphasé piloté par la ligne puissance. Alimentation 200-500V triphasé 50-60Hz.
- Sortie moteur 3A maxi catégorie Ac53a. 2 entrées fins de course "ouverture - fermeture".
- MISSI associe les entrées fins de course avec la rotation des phases d'alimentation.
- **Suppression des câbles de télécommande, des fins de course de sécurité des motoréducteurs et des relais de contrôle de phases..**

MISSI + disjoncteur en boîtier

PUI0708

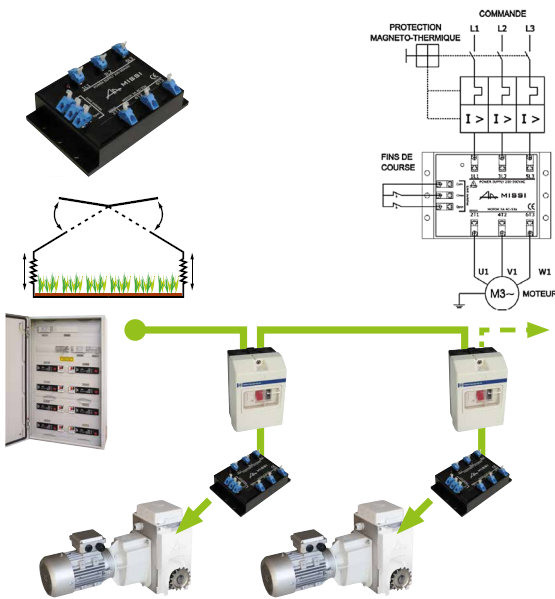

## MISAMP

- Module inverseur triphasé. Alimentation 200 - 500V 50-60Hz. Sortie moteur 3A maxi catégorie Ac53a.
- Télécommande 24Vac sur 3 fils (commun, ouverture, fermeture)
- Équipé d'un contrôle de courant sur la ligne moteur, il peut couper la commande sur une surcharge (blocage d'un enroulement,...).
- 2 entrées fins de course "ouverture - fermeture"
- **Il peut supprimer les fins de course des moteurs à enroulement (suivant la configuration de l'installation).**

MISAMP nu

PUI0500

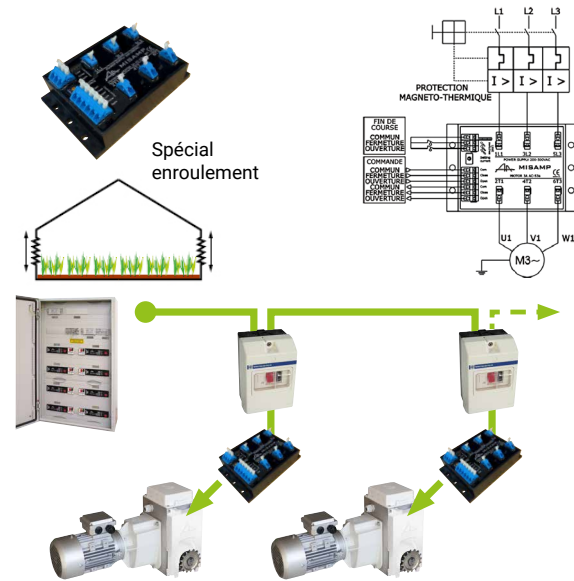

## MISSI LS

- Module de commande moteur triphasé piloté par la ligne puissance. Alimentation 200-500V triphasé 50-60Hz.
- Sortie moteur 3A maxi catégorie Ac53a. 2 entrées pour recevoir un capteur inclinomètre avec détecteur magnétique pour la gestion "fin de course".
- MISSI LS associe les valeurs mesurées par le capteur inclinomètre avec la rotation des phases d'alimentation.
- Le réglage du "fin de course ouverture" est réalisé à l'aide de 2 commutateurs rotatifs (100 positions possible) pour ajuster la position angulaire maximum.
- Le réglage du "fin de course fermeture" est réalisé en ajustant la position de l'aimant sur le châssis de la serre.
- **Suppression des câbles de télécommande, des fins de course des motoréducteurs et des relais de contrôle de phases.**

MISSI LS + aimant + capteur en boîtier

PUI0707

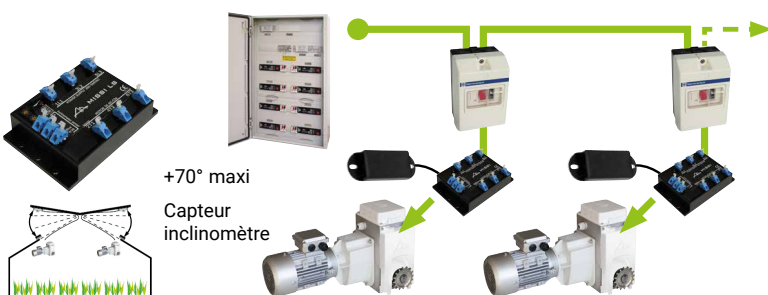

## GAMME MISSI

- Intégré dans le motoréducteur Anjou Automation
- Précâblage entre fin de course et MISSI et entre bornes moteur UVW et MISSI

Option MISSI MEC1160



Option MISSI LS MEC1163



Option MISAMP MEC1162





# MÉCANISATION

**P.32-33**

**MOTORÉDUCTEURS AÉRATION  
PAR ENROULEMENT**

**P.34-35**

**MOTORÉDUCTEURS AÉRATION  
FAÎTAGE / OMBRAGE**

**P.36**

**MOTORÉDUCTEURS SUR CHARIOT**

**P.37**

**MOTORÉDUCTEURS ÉCARTEUR DE LAIZES**

**P.38-39**

**RÉDUCTEURS MANUELS**

**P.40**

**ACCESSOIRES RÉDUCTEURS MANUELS**

**P.41**

**BRAS TÉLESCOPIQUES**

**DÉCOUVREZ  
NOS FICHES  
COMMERCIALES**



# MOTORÉDUCTEURS AÉRATION PAR ENROULEMENT

Gamme de motoréducteurs pour mécaniser toutes vos aérations par enroulement avec bras télescopiques sur serres tunnels et multichappelle.

ANJOU LIGHT DRIVE (ALD) : AÉRATION LATÉRALE

DÉCOUVREZ  
NOS FICHES  
COMMERCIALES

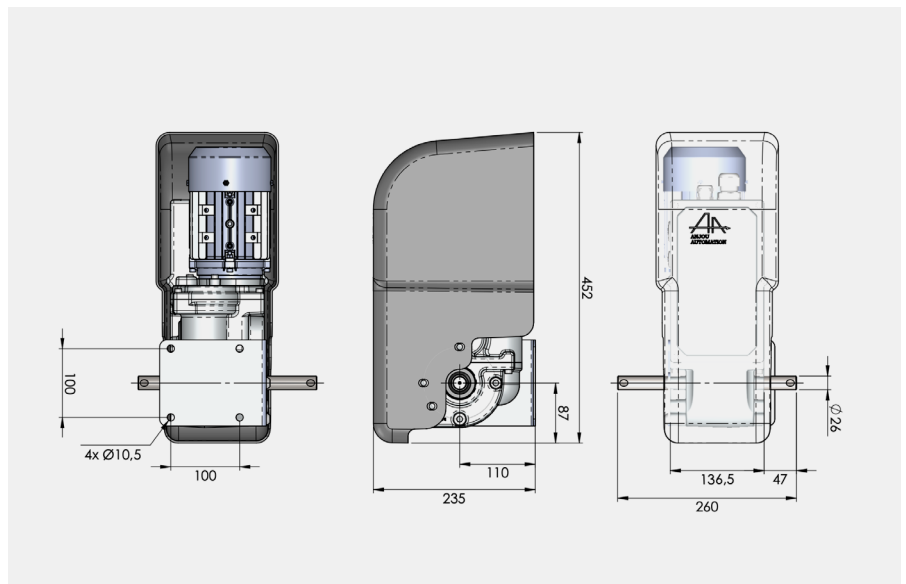

Réf.	Couple	Vitesse de rotation	Puissance	Courant à 3 x 400V / 50HZ à 3 x 460V / 60HZ	Courant à 3 x 230V / 50HZ à 3 x 280V / 60HZ	Poids
MEC1300	160 Nm	5 TR / Min	0,25kW	0,9A	1,6A	17kg



# MOTORÉDUCTEURS AÉRATION PAR ENROULEMENT

INNOVATION

DÉCOUVREZ  
NOS FICHES  
COMMERCIALES



## ANJOU SOLAR DRIVE (ASD)

### DESCRIPTION

- Motoréducteur 100% autonome grâce à ses panneaux solaires et sa batterie.
- Arbre de sortie pour bras télescopiques.
- Contrôleur de niveau de charge de batterie.
- Sonde de température extérieure intégrée au motoréducteur.
- Réglage de la consigne d'ouverture par application Bluetooth.



## UNE INNOVATION UNIQUE SUR LE MARCHÉ

L'Anjou Solar Drive est la dernière innovation mécanique d'Anjou Automation. Grâce à un concept unique sur le marché, vous pouvez désormais motoriser vos aérations latérales sans électricité. Il s'inscrit parfaitement dans votre démarche écologique et répond à vos besoins économiques.

### Approche mécanique

- Panneaux solaires déjà installés sur le motoréducteur.
- Panneaux solaires orientables en 2 dimensions.
- Compatible avec les bras télescopiques Anjou.
- Entraxes de fixation identiques à un motoréducteur.

### Approche électrique & automatisation

- Aucun raccordement électrique à effectuer sur site : le kit est pré-câblé.
- Ouverture / Fermeture automatique sur mesure de la température extérieure.
- Paramétrage via application Bluetooth
- Autonomie assurée grâce à sa batterie LIV\_PO 4 intégrée au motoréducteur.

PRODUIT DISPONIBLE À COMPTER DU 2<sup>E</sup> SEMESTRE 2025



# MOTORÉDUCTEURS AÉRATION FAÎTAGE / OMBRAGE

Gamme de motoréducteurs pour mécaniser toutes vos aérations de faîtage et / ou vos toiles d'ombrage

ANJOU LIGHT DRIVE (ALD) : FAÎTAGE & OMBRAGE

DÉCOUVREZ  
NOS FICHES  
COMMERCIALES



## DESCRIPTION

- Construction étanche dans carter aluminium
- Irréversible à la charge
- Dépannage manuel sur moteur électrique
- Fin de course étanche réglable sans outil
- Contrôle d'inversion de phase (Si option MISSI)
- Course utile fin de course de 33 tours pour ouvrant et 100 tours pour ombrage
- Accouplement à chaîne tubulaire  $\varnothing 32$  ou  $\varnothing 34$ ,
- Deux fixations possibles : latérale et arrière
- Fonctionnement silencieux
- Emplacement réservé pour intégration gamme MISSI AA

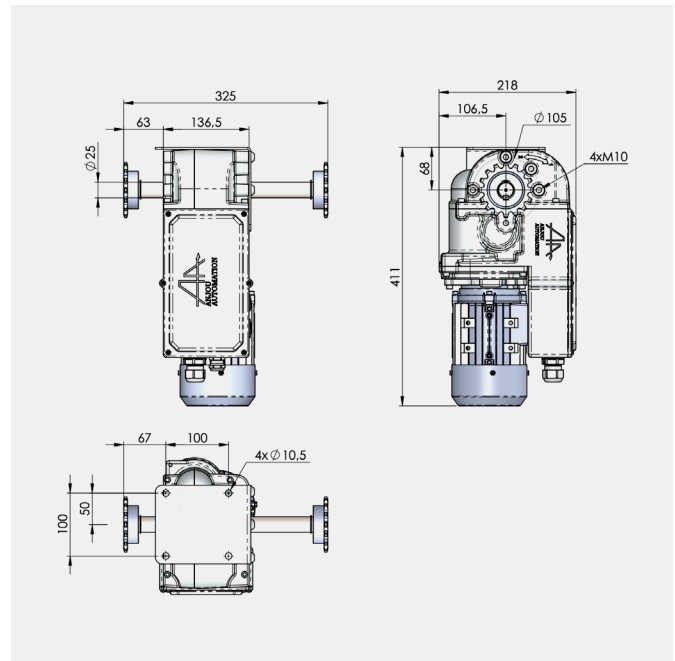
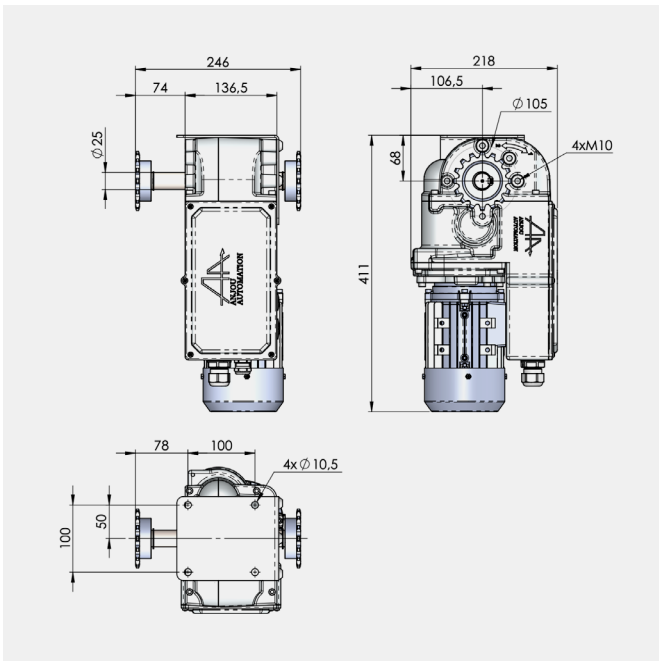

Réf.	Couple	Vitesse de rotation	Puissance	Courant à 3 x 400V / 50HZ à 3 x 460V / 60HZ	Courant à 3 x 230V / 50HZ à 3 x 280V / 60HZ	Poids	Réf. version Large
MEC1510-32/34	280 Nm	2,8 TR / Min	0,25kW	0,9A	1,6A	17kg	MEC1510L-32/34
MEC1511-32/34	160 Nm	5 TR / Min					MEC1511L-32/34

# MOTORÉDUCTEURS AÉRATION FAÎTAGE / OMBRAGE

## ANJOU ORIGINAL DRIVE (AOD) : FAÎTAGE & OMBRAGE

DÉCOUVREZ  
NOS FICHES  
COMMERCIALES



### DESCRIPTION

- Construction étanche dans carter aluminium
- Irréversible à la charge
- Dépannage manuel sur moteur électrique
- Fin de course étanche réglable sans outil
- Contrôle d'inversion de phase (Si option MISSI)
- Course utile fin de course de 33 tours pour ouvrant et 100 tours pour ombrage
- Accouplement à chaîne tubulaire Ø32 ou Ø34,
- Deux fixations possibles : latérale et arrière
- Fonctionnement silencieux
- Emplacement réservé pour intégration gamme MISSI AA

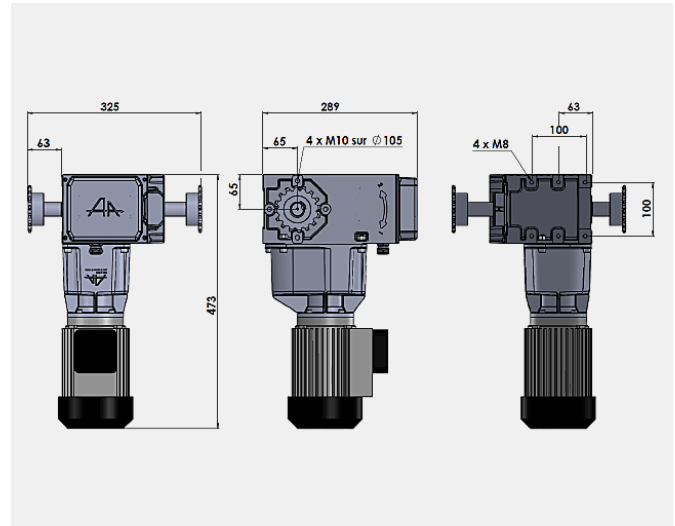
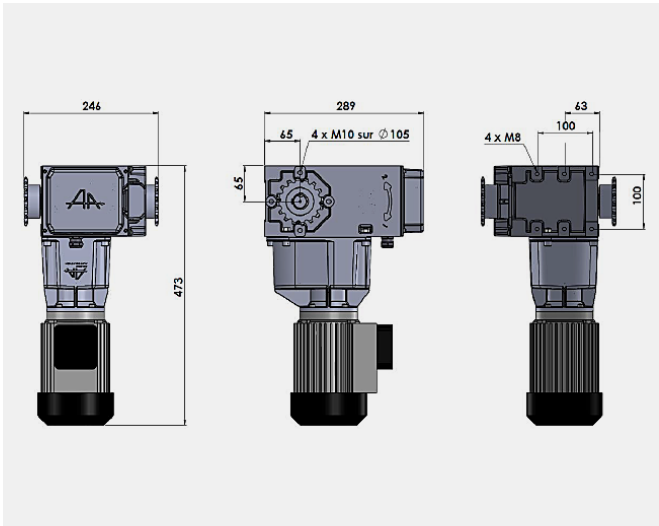

Réf.	Couple	Vitesse de rotation	Puissance	Courant à 3 x 400V / 50HZ à 3 x 460V / 60HZ	Courant à 3 x 230V / 50HZ à 3 x 280V / 60HZ	Poids	Réf. version Large
MEC1400-32/34	400 Nm	2,8 TR / Min	0,37kW	1,1A	1,9A	24kg	MEC1400L-32/34
MEC1401-32/34	400 Nm	1,8 TR / Min	0,25kW	0,9A	1,6A	24kg	MEC1401L-32/34
MEC1402-32/34	350 Nm	5 TR / Min	0,55kW	1,5A	2,6A	24kg	MEC1402L-32/34
MEC1403-32/34	250 Nm	2,8 TR / Min	0,25kW	0,9A	1,6A	24kg	MEC1403L-32/34
MEC1404-32/34	200 Nm	3,6 TR / Min	0,25kW	0,9A	1,6A	24kg	MEC1404L-32/34
MEC1405-32/34	550 Nm	2,8 TR / Min	0,55kW	1,5A	2,6A	24kg	MEC1405L-32/34
MEC1406-32/34	240 Nm	5 TR / Min	0,37kW	1,1A	1,9A	24kg	MEC1406L-32/34
MEC1407-32/34	160 Nm	5 TR / Min	0,25kW	0,9A	1,6A	24kg	MEC1407L-32/34



# MOTORÉDUCTEURS SUR CHARIOT

## ANJOU LIGHT DRIVE (ALD) : AÉRATION DE PIGNON

DÉCOUVREZ  
NOS FICHES  
COMMERCIALES

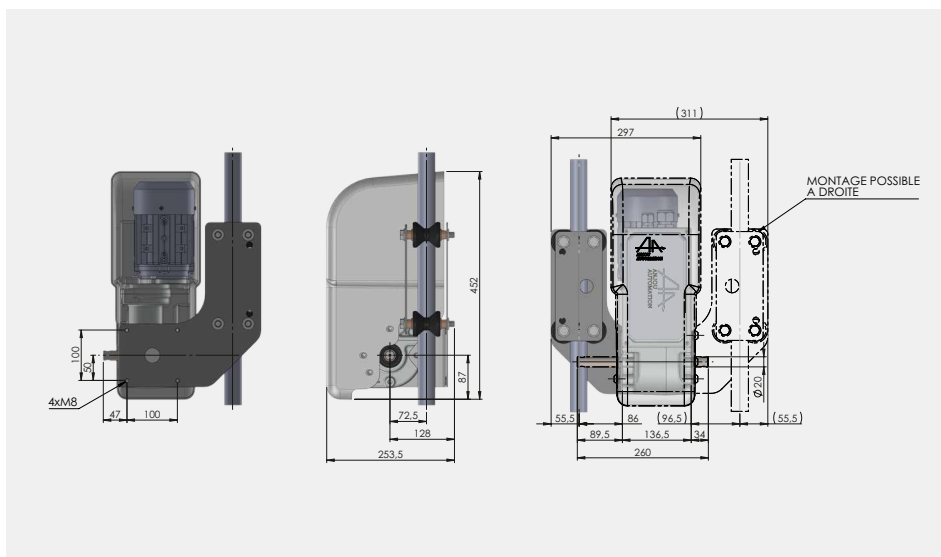

Réf.	Couple	Vitesse de rotation	Puissance	Courant à 3 x 400V / 50HZ à 3 x 460V / 60HZ	Courant à 3 x 230V / 50HZ à 3 x 280V / 60HZ	Arbre de sortie pour	Poids
MEC1313	160 Nm	5 TR / Min	0,25kW	0,9A	1,6A	Tube rond 1"	19kg

# MOTORÉDUCTEURS ÉCARTEUR DE LAIZES

## ANJOU LIGHT DRIVE (ALD) : ÉCARTEUR DE LAIZES

DÉCOUVREZ  
NOS FICHES  
COMMERCIALES

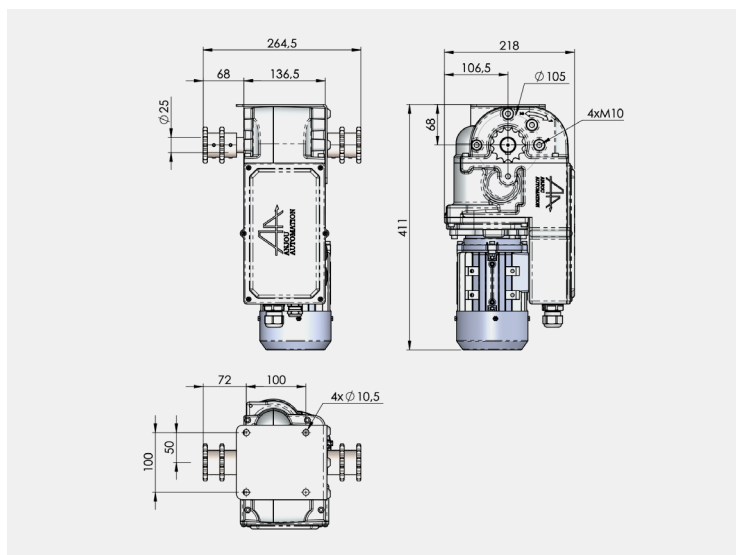

Réf.	Couple	Vitesse de rotation	Puissance	Courant à 3 x 400V / 50HZ / à 3 x 460V / 60HZ	Courant à 3 x 230V / 50HZ / à 3 x 280V / 60HZ	Poids	Descriptif
MEC1551	280 Nm	2,8 TR / Min	0,25kW	0,9A	1,6A	17kg	Écarteur simple
MEC1550							Écarteur double



## ANJOU MANUAL DRIVE (AMD)

DÉCOUVREZ  
NOS FICHES  
COMMERCIALES



## Réducteurs manuels pour aération par enroulement

Gamme de réducteurs pour mécaniser toutes vos aérations par enroulement sur vos serres tunnels et multichappelles.

Ces réducteurs peuvent être manœuvrés manuellement et également avec une visseuse électroportative (non fournie).

### DESCRIPTION :

- Transmission mécanique irréversible à la charge.
- Montage étanche sur roulements dans carter aluminium laqué blanc avec graisseur d'appoint.
- Arbre de transmission en acier inoxydable.
- Manœuvre manuelle par manivelle (suivant modèle).
- Manœuvre par visseuse électroportative (suivant modèle)

### ENROULEMENT AVEC BRAS TÉLESCOPIQUE



Réf.	Réduction	Manœuvre	Position	Ø arbre d'entrée pour	Ø arbre de sortie pour	Longueur maxi enroulement Ø32	Longueur maxi enroulement Ø60
MEC0100	1/8	manivelle	fixe	20mm	bras télescopique MEC0001 à MEC0008	75m	50m
MEC0101	1/16	manivelle				90m	65m
MEC0105	1/23	visseuse H17				140m	90m

### ENROULEMENT DIRECT TUBE ROND



Réf.	Réduction	Manœuvre	Position	Ø arbre d'entrée pour	Ø arbre de sortie pour	Longueur maxi enroulement Ø32	Longueur maxi enroulement Ø60
MEC0120	1/8	manivelle	mobile	26mm	tube 1"	75m	50m
MEC0121	1/16					90m	65m
MEC0125	1/23					140m	90m

### ENROULEMENT DIRECT SUR CHARIOT



Réf.	Réduction	Manœuvre	Position	Ø arbre d'entrée pour	Ø arbre de sortie pour	Longueur maxi enroulement Ø32	Longueur maxi enroulement Ø60
MEC0161	1/8	manivelle	mobile	Pour jonction tube 1"	tube 1"	60m	35m
MEC0160	1/23	visseuse 18V 400tr/mn max ou Vilebrequin				100m	55m

### ENROULEMENT DIRECT TUBE CARRÉ



Réf.	Réduction	Ø arbre d'entrée pour	Ø arbre de sortie pour	Longueur maxi enroulement Ø32	Longueur maxi enroulement Ø60
MEC0122	1/8	21,5 x 21,5mm	tube 25 x 25 x 1,5mm	75m	50m
MEC0123	1/8	tube 1"	tube 25 x 25 x 2mm	75m	50m
MEC0124	1-16			90m	65m
MEC0126	1/23			140m	90m

# RÉDUCTEURS MANUELS

## ENROULEMENT FAÇADE



Réf.	Réduction	Manœuvre	Position	Ø arbre d'entrée pour	Ø arbre de sortie pour	Hauteur d'enroulement maxi	Longueur maxi enroulement Ø60	
MEC0140	1/4	manivelle	mobile		tube 1" et tube 25 x 25 x 1,5mm		35m	
MEC0141	1/4	manivelle	mobile	vilebrequin intégré	tube 1" et tube 25 x 25 x 1,5mm	2,5m	35m	

## ÉCARTEUR



Réf.	Réduction	Manœuvre	Position	Ø arbre d'entrée pour	Ø arbre de sortie pour	Longueur maxi enroulement Ø32	Longueur maxi enroulement Ø60	
MEC0102	1/23	manivelle à crochet	fixe					
MEC0152								

## AÉRATION DEMI-LUNE ET GUILLOTINE. TRAPPE ET CHAÎNE D'ALIMENTATION (ÉLEVAGE)



Réf.	Réduction	Manœuvre	Position	Ø arbre d'entrée pour	Ø arbre de sortie pour	Longueur maxi enroulement Ø32	Longueur maxi enroulement Ø60	
MEC0103	1/23	manivelle à crochet	fixe	à crochet	tube 1"	100m	55m	
MEC0104								

## RENOI D'ANGLE



Réf.	Réduction	Manœuvre	Position	Ø arbre d'entrée pour	Ø arbre de sortie pour	Longueur maxi enroulement Ø32	Longueur maxi enroulement Ø60	
MEC0300	1/1	droite	fixe	jonction tube 1"	bras télescopique			
MEC0302		gauche			bras télescopique			
MEC0301		droite			tube 1"			
MEC0303		gauche			tube 1"			



# ACCESSOIRES RÉDUCTEURS MANUELS

## MANIVELLE



Réf.	Type	Extrémité	Pour réducteur	Dimension		
MEC0203	vilebrequin	tubulaire pour jonction tube 1"	MEC0120/0121/0123/0160	taille 0,45m		
MEC0207		tubulaire pour jonction tube 25x25x1,5	MEC0122			
MEC0210	manivelle	à crochet	MEC0102/0103/0104	taille manivelle 1,10m		
MEC0211				taille manivelle 1,50m		
MEC0212				taille manivelle 2,00m		
MEC0213				taille manivelle 2,50m		
MEC0214				taille manivelle 0,60m		
MEC0201					MEC0102/0103/0104/152/105	
MEC0202					MEC0100/101	
MEC0200				anneau		MEC0152/0102/0103/0104

## MANCHON



Réf.	Réducteur	Type	Extrémité	Pour réducteur	
MEC0025		manchon	Ø28	MEC0001 à MEC0006	
MEC0027			Ø26		
MEC0026		manchon	25 x 25 x 1,5	MEC0001 à MEC0006	
MEC0035			25 x 25 x 2		
MEC0028		manchon	Ø60	jonction Ø26	
MEC0036		manchon	Ø55	MEC0141 à MEC0144	
MEC0130		manchon	Ø26	MEC0120/0121	
MEC0131		manchon	25 x 25 x 1,5	MEC0120/0121	
MEC0134			25 x 25 x 2		
MEC0132	1/23	Kit visseuse	H27	MEC0109/0160/0124/0125/0126	
MEC0133		Chariot		MEC0109	



# BRAS TÉLESCOPIQUES

## Bras télescopiques pour aération par enroulement

Avec ce mécanisme, ANJOU AUTOMATION vous propose de faciliter les manipulations de vos aérations par enroulement sur vos serres tunnels et multichapelles. Ces bras télescopiques peuvent être manœuvrés manuellement ou automatiquement selon vos besoins

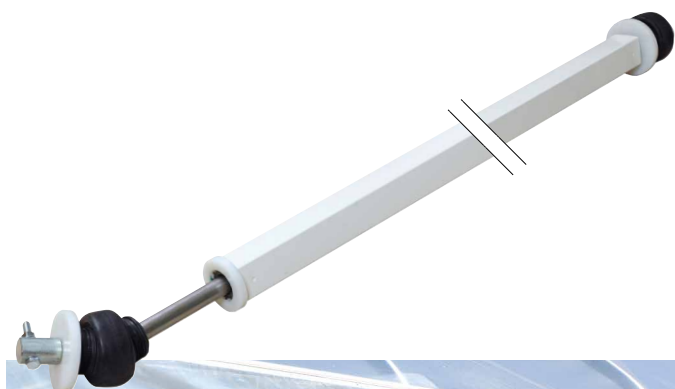

### DESCRIPTION

- Hauteur d'enroulement jusqu'à 4,20 m.
- Tige de sortie en acier inoxydable.
- Tube aluminium haute résistance laqué blanc.
- Étanchéité renforcée avec joints spécifiques.
- Sans angle vif afin de préserver vos films et filets.

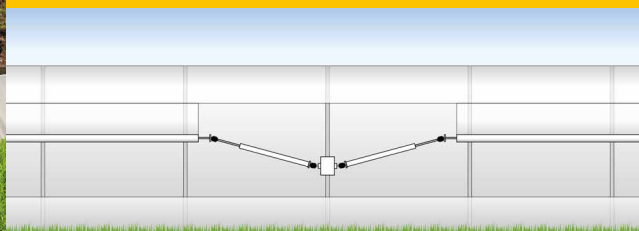

Réf.	Hauteur d'enroulement maxi	Longueur MAXI enroulement simple tube Ø32	Longueur MAXI enroulement simple tube Ø60	Longueur MAXI double enroulement tube Ø60	Longueur fermé	Longueur ouvert
MEC0001	1,40 m	125 m	75 m	45 m	0,90 m	1,10 m
MEC0002	2,00 m	125 m	75 m	45 m	1,10 m	1,45 m
MEC0003	2,40 m	125 m	75 m	45 m	1,30 m	1,90 m
MEC0004	3,20 m	125 m	75 m	45 m	1,50 m	2,40 m
MEC0005	3,60 m	125 m	75 m	45 m	2,10 m	2,60 m
MEC0006	4,20 m	125 m	75 m	45 m	2,10 m	3,20 m
MEC0008	5,00 m	125 m	75 m	45 m	2,40 m	3,50 m

MEC0030



MEC0031



MEC0032



Réf.	Embout d'entrée	Embout de sortie	Diamètre du tube d'entrée	Épaisseur du méplat	Entraînement
MEC0030	Rond	Rond	20 mm		2 cônes mâle / femelle à 180°
MEC0031	Méplat	Rond	20 mm	14 mm	
MEC0032	Méplat	Méplat		14 mm	





# IRRIGATION

**P.44**

**GESTION DE CHARIOTS D'ARROSAGE**

**P.45**

**GUIDE DE CHOIX**

**P.46**

**POLYPGROG 12 / LIGOFERTI**

**P.47**

**STATION DE FERTILISATION**

**P.48-49**

**NERO**

**DÉCOUVREZ  
NOS FICHES  
COMMERCIALES**



# GESTION DE CHARIOTS D'ARROSAGE

## POLYRAMPE

- Alimentation 230V
- Jusqu'à 10 sorties EV
- Réglage de vitesse 0-100%
- Entrée fin de course avant, arrière et sécurité
- Entrée comptage (sectorisation) codeur / plot
- Entrée défaut variateur
- Mode manuel grâce aux commutateurs en façade
- 1 bus de communication vers variateur
- 1 port Ethernet
- 1 site web embarqué pour programmation et mode manuel depuis un support mobile

PRO0270



**UNIQUEMENT COMPATIBLE AVEC LE COFFRET VARIATEUR CI-DESSOUS**

## COFFRET VARIATEUR

- 1 interrupteur général 2 x 10
- 1 disjoncteur N+6A
- 1 variateur ATV12 0,37kW
- 1 bornier de raccordement repéré
- 1 ensemble de presse-étoupes

**Coffret à installer à côté du moteur du chariot d'arrosage.**

PRO0271

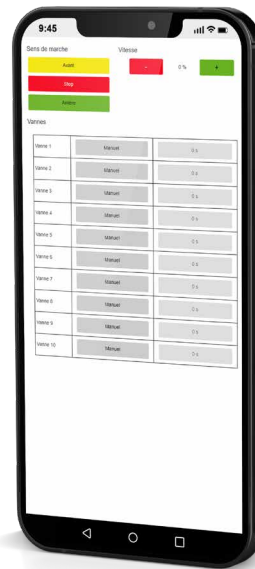

## NANORAMPE NG

- 4 vitesses disponibles pour le déplacement de la rampe.
- Commande d'une électrovanne d'arrosage.
- Cycle aller/retour automatique avec arrosage.
- Mode manuel intégré (sans arrosage).

PRO0216

Appareils destinés à la gestion de chariots d'arrosage. Pilote un moteur triphasé 230V pour le déplacement de la rampe.

**DÉCOUVREZ  
NOS FICHES  
COMMERCIALES**



# GUIDE DE CHOIX

**ANJOU AUTOMATION** propose plusieurs gammes de programmeurs et d'ordinateurs d'arrosage à usage professionnel. Tous ces produits ont été élaborés à partir des besoins des producteurs.

DÉCOUVREZ  
NOS FICHES  
COMMERCIALES



## POLYPROG 12

- Programmeur électronique 12 à 48 voies
- Écran couleur tactile
- Fonction manuelle évoluée
- Arrosage en temps ou en pourcentage
- Site web embarqué



**Applications : serres, pépinières, applications techniques, parcs et jardins**

## LIGOFERTI

- Contrôleur pour la gestion simplifiée de la fertilisation : 3 engrais et 1 acide
- Très simple à utiliser



**Applications : serres, pépinières, maraichage plein champs, injection engrais et contrôle EC/pH**

## NERO

- Ordinateur 6 à 94 voies
- Version "superprogrammeur" ou "station d'irri-ferti"
- Compact et convivial (grand écran graphique)
- 6 engrais et 40 groupes
- Possibilité d'interrupteurs AUTO/0/MANUEL pour chaque voie
- Compatible Sentinelle



**Applications : serres, pépinières, maraichage plein champs, injection engrais et contrôle EC/pH**

## ANJOU FERTIL DIRECT

- La station ANJOU FERTIL DIRECT est une centrale d'injection directe (système venturi) utilisant la pression du réseau, pour des débits allant de 3 à 20m<sup>3</sup>/h

Disponible en 4 versions :

- 3 à 6 m<sup>3</sup>/h
- 6 à 9m<sup>3</sup>/h
- 9 à 15m<sup>3</sup>/h
- 15 à 20 m<sup>3</sup>/h



## ANJOU FERTIL BAC DE MÉLANGE

- La station ANJOU FERTIL BAC DE MÉLANGE est une centrale d'injection avec système venturi, pompe et bac de mélange (225L) pour des débits allant de 2 à 30m<sup>3</sup>/h



## ANJOU FERTIL BYPASS

- La station ANJOU FERTIL BYPASS est une centrale d'injection directe particulièrement adaptée pour les débits importants
- Disponible en version 3 à 100m<sup>3</sup>/h



# POLYPROG 12 / LIGOFERTI

## POLYPROG 12

DÉCOUVREZ  
NOS FICHES  
COMMERCIALES



- 12 EV de base extensible à 48
- Commande d'un relais pompe/moteur.
- Possibilité de gérer 8 moteurs supplémentaires
- 12 groupes d'arrosage
- 3 stations d'arrosage disponibles
- 1 entrée pause pour suspendre les arrosages
- Gestion d'un Solarimètre
- 6 entrées analogiques : 3 températures et 3 hygrométries / tensiomètres
- Gestion de 3 entrées contacts secs
- Jusqu'à 12 vannes en simultanée
- Démarrage manuel d'un groupe
- Temps indépendant par vanne
- Réglage des temps de vanne à la seconde (Mode simple)
- Programmation séquentielle
- Étape de Mise en eau, Arrosage et Rinçage (Mode expert)
- Modes de démarrage par groupe :
  - Heure Fixe
  - Cyclique
  - Calendrier
  - Solarimètre
  - Contact sec
  - Analogique
  - Sécurité



Réf.	Désignation	Description	
PRO1280	Programmeur Polyprog 12	12 voies d'arrosage par défaut	
PRO1220	Extension 12 à 24 voies	1 <sup>er</sup> module d'extension livré en coffret avec transformateur 24 vac	
PRO1221	Extension 12 voies supplémentaire	2 <sup>e</sup> et 3 <sup>e</sup> module d'extension à intégrer dans le coffret extension	
PRO1222	Extension 8 moteurs / voies de fertilisation	Pilotage de vanne maîtresse, pompe et dosatron	

## LIGOFERTI

DÉCOUVREZ  
NOS FICHES  
COMMERCIALES



- Gestion de 3 engrais et 1 acide, avec contrôle EC et pH en version "Venturi".
- Démarrage de la régulation sur 2 entrées TOR (2 groupes de consignes)
- Gestion des alarmes EC/pH, un relais d'alarme.
- 1 sortie relais pompe.
- Étalonnage numérique des sondes EC/pH. Appareil simple à utiliser, particulièrement adapté aux petites installations.
- Coffret équipé + transmetteur EC/pH + sonde EC + sonde pH.

Réf.	Désignation	
PRO1500	Ligoferti	
PRO1003	Interface 0-10V pour gestion de 2 pompes doseuses à vitesse variable	



# STATION DE FERTILISATION

## ANJOU FERTIL DIRECT

### CENTRALE D'INJECTION DIRECTE ENGRAIS / ACIDE

La station ANJOU FERTIL DIRECT est une centrale d'injection d'engrais / acide destinée à la conduite de la fertilisation des cultures hors sol. Basée sur la technologie Venturi, elle utilise la pression du réseau existant et permet des débits allant de 3 à 20 m<sup>3</sup>/h. Elle possède de base 2 lignes d'injection (engrais ou acide) et les emplacements pour 2 lignes supplémentaires sont prévus. ANJOU FERTIL DIRECT permet d'accueillir les contrôleurs MICROFERTI ou OSCAR / ARTIC ainsi que leurs sondes afin d'assurer une régulation de la conductivité (engrais) et du pH (acide) efficace. D'installation simple et de maintenance réduite, ANJOU FERTIL se décline en 4 versions suivant le débit nominal de l'installation :

- 3 à 6 m<sup>3</sup>/h
- 6 à 9 m<sup>3</sup>/h
- 9 à 15 m<sup>3</sup>/h
- 15 à 20 m<sup>3</sup>/h

Réf.	Désignation	
STD0001	Station directe 3-6 m <sup>3</sup> /h, 2 lignes d'injection (sans contrôleur)	
STD0002	Station directe 6-9 m <sup>3</sup> /h, 2 lignes d'injection (sans contrôleur)	
STD0003	Station directe 9-15 m <sup>3</sup> /h, 2 lignes d'injection (sans contrôleur)	
STD0010	Ligne d'injection supplémentaire	
STD0015	Crépine d'aspiration	



**AnjouFertil**  
Direct →

## ANJOU FERTIL BAC DE MÉLANGE

### CENTRALE D'INJECTION ENGRAIS / ACIDE AVEC BAC MÉLANGEUR

La station ANJOU FERTIL est une centrale d'injection d'engrais / acide destinée à la conduite de la fertilisation des cultures hors sol. Basée sur la technologie Venturi et équipée d'un bac de mélange de 225 litres, elle permet des débits variables de 2 à 30 m<sup>3</sup>/h. Elle possède de base 3 lignes d'injection (2 engrais + 1 acide) et les emplacements pour 2 lignes supplémentaires sont prévus. ANJOU FERTIL permet d'accueillir le contrôleur OSCAR / ARTIC ainsi que leurs sondes afin d'assurer une régulation de la conductivité EC (engrais) et du pH (acide) efficace. Extension châssis pour vanne de prémélange et pompe de gavage.



**AnjouFertil**  
Bac de mélange →

[Nous consulter](#)

## ANJOU FERTIL BY PASS

### CENTRALE D'INJECTION DIRECTE SPÉCIAL GROS DÉBITS

La station AnjouFertil By-Pass est une centrale d'injection directe particulièrement adaptée pour les débits importants. ANJOU FERTIL permet d'accueillir le contrôleur OSCAR ainsi que leurs sondes afin d'assurer une régulation de la conductivité EC (engrais) et du pH (acide) efficace.

Disponible en version :

- 3 à 100 m<sup>3</sup>/h.



**AnjouFertil**  
By-Pass →

[Nous consulter](#)



LE NERO est un ordinateur de gestion de ferti-irrigation de dernière génération. Évolution de l'OSCAR, il conserve la logique d'utilisation tout en intégrant des fonctionnalités supplémentaires. Doté d'un écran couleur tactile, d'un site web embarqué, il permet une navigation optimale et un suivi à distance de votre installation. Compatible avec la SENTINELLE, le NERO peut s'implanter parfaitement sur un projet neuf ou de rénovation. Son port USB permet de faire des mises à jour logicielles (changement de version, ajout de fonction) de façon aisée. En configuration super programmeur ou ordinateur de fertilisation, le NERO peut également s'intégrer directement sur vos châssis de fertilisation.



Grâce à son écran couleur tactile 5 pouces, vous naviguerez dans les paramètres du NERO de manière fluide. Le NERO bénéficie d'un mois d'archivage (alarmes, événements, statistiques).

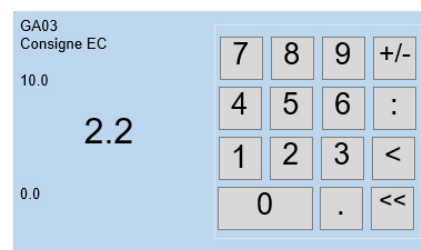
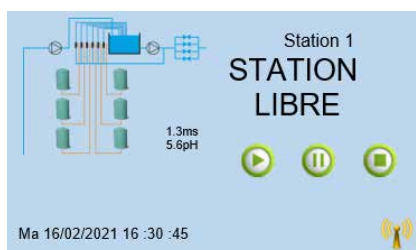
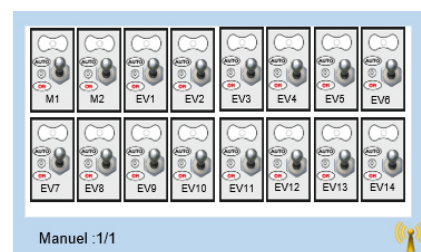
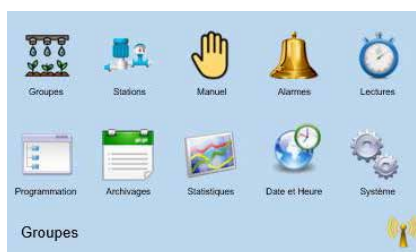

## CONNECTIVITÉ

Réf.	Désignation	Support de Visualisation	Description
CLI1666	4G BOX	Téléphone Tablette PC	Point d'accès 4G pour un régulateur seul. Assure la liaison vers le site web embarqué. Si volonté d'accéder au site web embarqué de deux régulateurs ou plus, il faut prévoir un SIMA.
CLI1680	Coffret SIMA	Téléphone Tablette PC	Point d'accès 4G pour plusieurs régulateurs de la gamme Anjou. Le régulateur SIMA est également une centrale d'alarme autonome, permettant de gérer des cycles d'astreintes et de répartir les alarmes selon les jours de la semaine et périodes de la journée.
CLI1690	Coffret SENTINELLE	PC	Coffret permettant d'interfacer tous les régulateurs Anjou de votre installation. Installation d'un logiciel Superviseur sur un ou plusieurs PC permettant une gestion centralisée, un export de données sous Excel et une visualisation par graphique



## NERO : GESTION DE LA FERTI-IRRIGATION

DÉCOUVREZ  
NOS FICHES  
COMMERCIALES



Réf.	Désignation	Description	
PRO1400	Coffret complet pour 16 voies	2 moteurs + 14 vannes	
PRO1001	Module station Irri / Ferti	1 Carte 8 entrées / 8 sorties «version Venturi»	
PRO1003	Module station Irri / Ferti	1 Carte 2 sorties 0 / 10 v (1 acide / 1 Engrais)	
PRO1007	Module 16 voies supplémentaires	Gestion de 16 électrovannes. Le 1er module comprend 14 électrovannes + 2 moteurs	
PRO1008	Module 8 entrées contacts secs / 8 entrées analogiques	Module permettant de connecter des capteurs 4-20 mA externes et permettant des démarrages à la lance	
PRO1015	Module drainage / pré-mélange	Gestion du recyclage et du pré- mélange avec les eaux de drainage.	
PRO1016	Capteur humidité du sol	Plage de mesure : 4/20 mA	
PRO1011	Sonde EC	Plage de mesure : 0-10 Ms / cm, sonde à visser, hors support	
PRO1012	Sonde pH	Plage de mesure : 0-10, sonde à visser, hors support	
PRO1013	Module interface sonde EC	Étalonnage numérique	
PRO1014	Module interface sonde pH	Étalonnage numérique	
STD0051	Volucompteur à palettes + support DN50	Arrosage en volume et/ou sécurité débit.	

## NERO : STATIONS SUPPLÉMENTAIRES

Réf.	Désignation	Description	
PRO1410	Ajout de 2 stations supplémentaires gérées par le NERO	Gestion d'une 3 <sup>e</sup> et 4 <sup>e</sup> station sur le NERO	



**POMPAGE**

**P.52-53**

**VIZIA - VARIATION DE VITESSE**

**P.54**

**POMPY  
DÉMARRAGE DIRECT / PROGRESSIF**

**P.55**

**ARMOIRE DÉMARRAGE PROGRESSIF**

**DÉCOUVREZ  
NOS FICHES  
COMMERCIALES**



## Armoires de pompage avec régulation du réseau en pression et débit

DÉCOUVREZ  
NOS FICHES  
COMMERCIALES



Le VIZIA assure le démarrage du pompage ainsi que la surveillance du réseau. Il vous informe de tout incident survenu sur l'installation

- Gestion par un contrôleur paramétrable grâce à son écran et son clavier situés en façade (voir photo démarrage du pompage ci-dessous).
- Grande convivialité, accès facile à l'ensemble des paramètres Il vous informe de tout incident
- Liaison intégrée avec le variateur de vitesse, réglage des paramètres depuis le contrôleur.



### GESTION MONOPOMPE

- Gestion de la pression par la commande d'un variateur de vitesse du moteur de la pompe.
- Gestion du débit pour l'arrêt de la pompe variable.
- Départ sur consigne ou commande à distance par SMS.
- Gestion de seuils d'alarme.
- Gestion de 3 programmes : consignes, seuils...

### GESTION MULTIPOMPE

- Gestion de la pression ou débit par la commande d'une pompe maîtresse variable avec le complément de 1 à 6 pompes fixes ou variable.
- Gestion du débit pour l'enclenchement et l'arrêt des pompes.
- Maintien d'une pression minimale, à l'aide d'une pompe Jockey.
- Autres caractéristiques identiques à la gestion monopompe.

### OPTION MODEM GSM POUR VIZIA

- Commande à distance des démarrages et arrêts
- Modification des consignes de pression
- Lecture de l'état du fonctionnement (valeur de pression, données moteur)
- Gestion des alarmes

### KIT COMPLET GESTION MONOPOMPE

#### (VIZIA + VARIATEUR + CAPTEUR DE PRESSION + MODEM GSM)

Réf.	Désignation	Réf.
APR0100	Armoire 3kW - 7,2A max	
APR0101	Armoire 4kW - 10A max	
APR0102	Armoire 5,5kW - 13A max	
APR0103	Armoire 7,5kW - 16A max	
APR0104	Armoire 11kW - 24A max	
APR0105	Armoire 15kW - 32A max	
APR0106	Armoire 18kW - 37A max	
APR0107	Armoire 22kW - 44A max	
APR0108	Armoire 30kW - 61A max	
APR0109	Armoire 37kW - 73A max	
APR0110	Armoire 45kW - 90A max	
APR0111	Armoire 55kW - 106A max	
APR0112	Armoire 75kW - 147A max	
APR0113	Armoire 90kW - 177A max	
APR0114	Armoire 110kW - 212A max	
APR0115	Armoire 132kW - 260A max	
APR0116	Armoire 160kW - 315A max	



VIZIA

+



Variateur de vitesse

Livré à côté de l'armoire (IP55)



+

Capteur de pression 4-20mA

=



Intégration en armoire tôle



Modem GSM

Mesure pression  
en 4/20ma



Mesure hauteur d'eau  
en 4/20ma

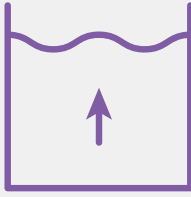

Mesure de débit  
en 4/20ma

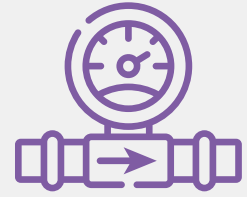

Mise à jour du programme  
par clef USB



Gestion des démarrages  
manuel et automatique  
Gestion des arrêts  
en pression ou débit  
ou puissance moteur



Gestion arrosage  
avec minuterie  
(arrosage en couverture)



Gestion 3 programmes  
modifiables en local  
ou à distance

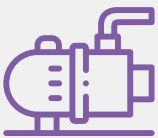

Gestion de 1 à 7 pompes  
(1 à 7 pompes sur variateurs)  
Gestion 1 pompe jockey  
(fixe ou variable)  
Gestion 1 pompe de gavage



Gestion des alarmes  
pression - débit  
niveau - défaut pompe...



Report sorties contacts  
seuil niveau, 3 seuils débit, alarmes,  
programme en cours.  
Port RJ45 pour lecture et sauvegarde  
des paramètres via site Web embarqué



### Avec modem GSM 3G/4G

Démarrage et arrêt  
changement de programme  
Reset des alarmes  
Lectures des données  
réseau irrigation et moteur  
Gestion jusqu'à 10 utilisateurs

- Option accès distant site Web embarqué
- Gestion de tous les paramètres du VIZIA, sauvegarde configuration.
- Abonnement de 2 ans (carte SIM M2M non fournie) CLI1662

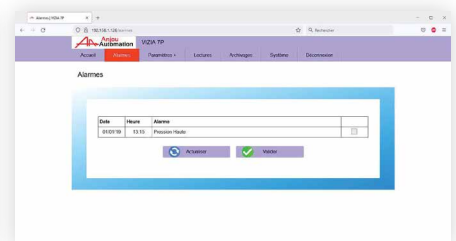
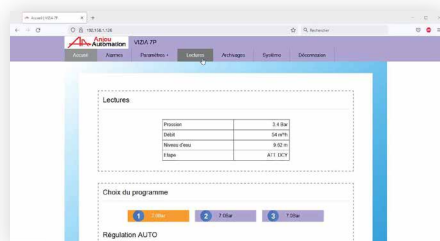
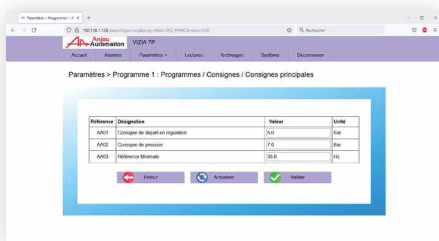

# DÉMARRAGE DIRECT / PROGRESSIF

## COFFRETS POUR DÉMARRAGE DE POMPES POMPY NG

- Version électromécanique, 1 à 15 kW, fabrication robuste, sans électronique
- Protection contre les surtensions
- Fonction AUTO/ARRÊT/MANUEL
- Entrée commande à distance
- Visualisation des défauts
- Options :**
  - Sécurité manque d'eau,
  - Sécurité débit,
  - Sécurité pression,
  - Démarreur progressif.



DÉCOUVREZ NOS FICHES COMMERCIALES

Puissance	Direct			Progressif		
	Réf.	Désignation		Réf.	Désignation	
2,2kW - 5A max	IRI0300	Pompy NG		IRI0310	Pompy NGDP	
4kW - 9A max	IRI0301			IRI0311		
5,5kW - 12A max	IRI0302			IRI0312		
7,5kW - 16A max	IRI0303			IRI0313		
11kW - 25A max	IRI0304			IRI0314		
15kW - 32A max	IRI0305					

## OPTIONS POMPY

Réf.	Désignation	
IRI0330	Option manque d'eau par électrodes	
IRI0332	Option tempo sécurité HP/BP	
IRI0334	Option tempo filtrage BP	
IRI0336	Option tempo désamorçage flussostat	
IRI0338	Option horloge	
IRI0340	Option minuterie	
IRI0342	Option inter général	

## ACCESSOIRES

### PRESSOSTATS

- Sécurité haute et basse pression

Pressostat 10-30 bars

**IRI0070**

Pressostat 4-17 bars

**IRI0071**

Pressostat 1-10 bars

**IRI0069**



### MICRO START

**AUTOMATE DE DÉMARRAGE (PRODUIT UNIQUE STATORIQUE / ÉTOILE TRIANGLE)**

- Temporisation de démarrage réglable
- Temps de montée en pression réglable
- Gestion sécurité haute et basse pression
- Commande à distance intégrée
- Synoptique à LED (défauts, démarrage, HP, BP)

Automate Start

**IRI0103**



# ARMOIRE DÉMARRAGE PROGRESSIF

## PRESSOSTATS À AIGUILLES

- Boîtier diamètre 114 mm, en alu moulé, résistant aux intempéries
- Visualisation de la mesure et des 2 seuils réglables sur le cadran.
- Sortie sur 2 contacts inverseurs, mesure 0 / 25 bars.



Pressostat à aiguilles 0/25b

IRI0072

## ALIM START

### BOITIER ALIMENTATION 400/24 VAC

- Protections fusible + varistances intégrées

Alimentation ALST15 IRI0105



## NIVEAU À ÉLECTRODE

- Inox



Électrode nue

IRI0085

## ARMOIRES AVEC DÉMARREUR PROGRESSIF

DÉCOUVREZ  
NOS FICHES  
COMMERCIALES



Réf.	Désignation	
APR0001	Armoire avec démarreur progressif 15kW - 32A max	
APR0002	Armoire avec démarreur progressif 22kW - 47A max	
APR0003	Armoire avec démarreur progressif 30kW - 62A max	
APR0004	Armoire avec démarreur progressif 37kW - 75A max	
APR0005	Armoire avec démarreur progressif 45kW - 88A max	
APR0006	Armoire avec démarreur progressif 55kW - 110A max	
APR0007	Armoire avec démarreur progressif 75kW - 140A max	
APR0008	Armoire avec démarreur progressif 90kW - 170A max	
APR0009	Armoire avec démarreur progressif 110kW - 210A max	

## OPTIONS ARMOIRES DÉMARRAGE PROGRESSIF

DÉCOUVREZ  
NOS FICHES  
COMMERCIALES



Réf.	Désignation	
IRI0049	Option arrêt débit nul	
IRI0054	Option voltmètre	
IRI0050	Option désamorçage	
IRI0056	Option interrupteur différentiel 40 A	
IRI0051	Option minuterie 24H	
IRI0057	Option interrupteur différentiel 63 A	
IRI0052	Option HORLOGE 24H	
IRI0058	Option sécurité résistance	
IRI0053	Option compteur horaire	
IRI0067	Option ampèremètre à seuils	



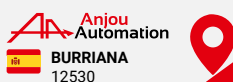

880 rue Léo Baekeland - B.P. 57  
85290 Mortagne-sur-Sèvre - FRANCE  
Tél. 02 51 63 02 82 - Fax 02 51 63 02 83  
[contact@anjouautomation.fr](mailto:contact@anjouautomation.fr)



[www.anjouautomation.com](http://www.anjouautomation.com)

ANJOU AUTOMATION - S.A.S. au capital de 7 067 666 €  
880 RUE LÉO BAEKELAND - B.P. 57 - 85290 MORTAGNE-SUR-SÈVRE  
RCS LA ROCHE-SUR-YON 834 108 375 - N° TVA CEE - FR 35834108375